



LAVEUSE AUTOMATIQUE RESOURCE SAVER®

Guide d'utilisation et d'entretien

Pour assistance, composez le **1-800-461-5681**,
pour installation ou service, composez le
1-800-807-6777

ou visitez notre site web à
www.whirlpool.com/canada

Table des matières.....2

TABLE DES MATIÈRES

SÉCURITÉ DE LA LAVEUSE	3
PIÈCES ET CARACTÉRISTIQUES	4
UTILISATION DE LA LAVEUSE	5
Compréhension des programmes de la laveuse.....	5
Chargement.....	5
Sons normaux de la laveuse.....	5
Mise en marche de la laveuse	6
Sélection de tissu/vitesse et de la durée du programme.....	7
Système de contrôle de température ACCUWASH™	9
Système de rinçage efficace par vaporisation de l'eau	9
Distributeur minuté d'eau de Javel SMART BLEACH™	9
ENTRETIEN DE LA LAVEUSE	9
Nettoyage de la laveuse.....	9
Tuyaux d'alimentation d'eau.....	9
Préparation avant des vacances, un déménagement ou un entreposage hivernal.....	10
DÉPANNAGE	10
ASSISTANCE OU SERVICE	14
GARANTIE	16

SÉCURITÉ DE LA LAVEUSE

Votre sécurité et celle des autres est très importante.

Nous donnons de nombreux messages de sécurité importants dans ce manuel et sur votre appareil ménager. Assurez-vous de toujours lire tous les messages de sécurité et de vous y conformer.



Voici le symbole d'alerte de sécurité.

Ce symbole d'alerte de sécurité vous signale les dangers potentiels de décès et de blessures graves à vous et à d'autres.

Tous les messages de sécurité suivront le symbole d'alerte de sécurité et le mot "DANGER" ou "AVERTISSEMENT". Ces mots signifient :

⚠ DANGER

Risque possible de décès ou de blessure grave si vous ne suivez pas immédiatement les instructions.

⚠ AVERTISSEMENT

Risque possible de décès ou de blessure grave si vous ne suivez pas les instructions.

Tous les messages de sécurité vous diront quel est le danger potentiel et vous disent comment réduire le risque de blessure et ce qui peut se produire en cas de non-respect des instructions.

IMPORTANTES INSTRUCTIONS DE SÉCURITÉ

AVERTISSEMENT : Pour réduire les risques d'incendie, de choc électrique ou de blessures lors de l'utilisation de la laveuse, suivre les précautions fondamentales dont les suivantes :

- Lire toutes les instructions avant d'utiliser la laveuse.
- Ne pas laver des articles qui ont été nettoyés ou lavés avec de l'essence ou imbibés d'essence, solvants de nettoyage à sec, ou autres substances inflammables ou explosives; ces substances peuvent émettre des vapeurs susceptibles de s'enflammer ou d'exploser.
- Ne pas ajouter d'essence, solvant de nettoyage à sec ou autre produit inflammable ou explosif dans l'eau de lavage. Ces substances peuvent émettre des vapeurs susceptible de s'enflammer ou d'exploser.
- Dans certaines conditions, de l'hydrogène gazeux a pu se former dans un circuit d'eau chaude qui n'a pas été utilisé pendant 2 semaines ou plus. **LE GAZ HYDROGÈNE EST EXPLOSIBLE.** Si le circuit d'eau chaude n'a pas été utilisé pendant une telle période, avant d'utiliser la laveuse, ouvrir tous les robinets d'eau chaude et laisser l'eau s'écouler pendant plusieurs minutes par chaque robinet. Ceci permettra l'évacuation de l'hydrogène gazeux accumulé. Comme ce gaz est inflammable, ne pas fumer ou utiliser une flamme nue au cours de cette période.
- Ne pas laisser des enfants jouer sur la laveuse ou à proximité. Bien surveiller les enfants lorsque la laveuse est utilisée à proximité d'enfants.
- Avant de mettre la laveuse au rebut ou hors de service, enlever la porte ou le couvercle.
- Ne pas tenter d'atteindre un article à l'intérieur de la cuve de la laveuse lorsque le tambour, la cuve ou l'agitateur est en mouvement.
- Ne pas installer ou remiser cette laveuse à un endroit où elle serait exposée aux intempéries.
- Ne pas modifier les organes de commande.
- Ne pas réparer ou remplacer un composant quelconque de la laveuse, ni entreprendre une opération de service, si ce n'est spécifiquement recommandé dans le manuel de l'utilisateur ou dans un manuel d'instructions de réparations destiné à l'utilisateur; il est alors essentiel que la personne concernée comprenne ces instructions et soit compétente pour les exécuter.
- Voir les instructions d'installation pour les exigences de liaison à la terre.

CONSERVEZ CES INSTRUCTIONS

PIÈCES ET CARACTÉRISTIQUES

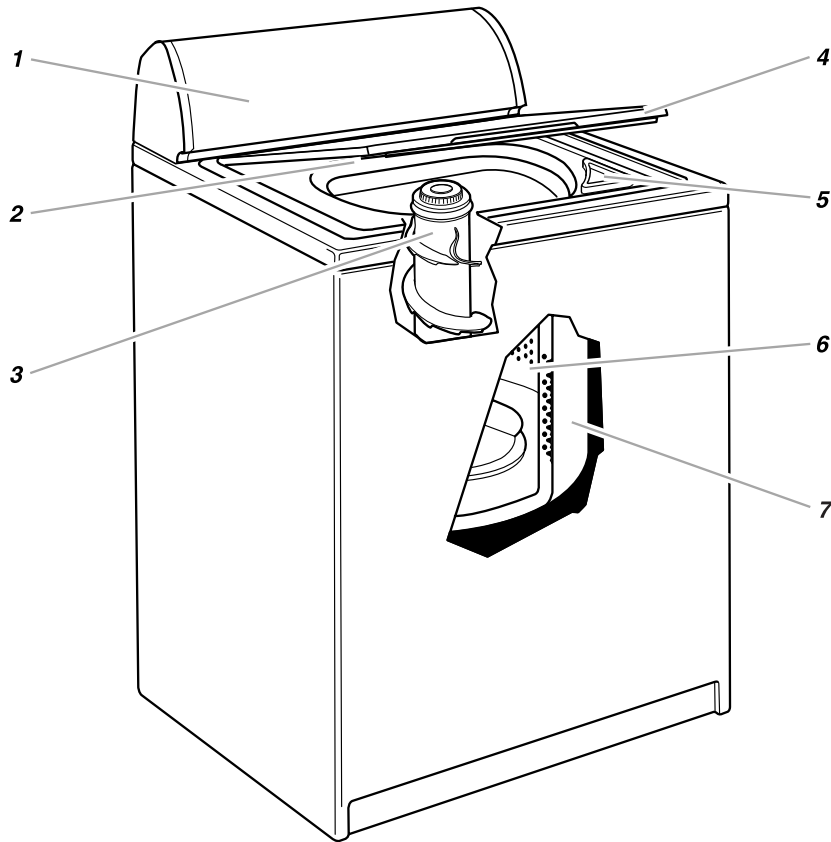

1. Tableau de commande
2. Plaque signalétique des numéros de modèle et de série
3. Agitateur XTRA ROLL ACTION™ PLUS
4. Couvercle
5. Distributeur minuté d'eau de Javel SMART BLEACH™

6. Panier en porcelaine blanche DURASMOOTH™
7. Cuve

Caractéristiques additionnelles

Système de contrôle de température ACCUWASH™

Tableau de commande

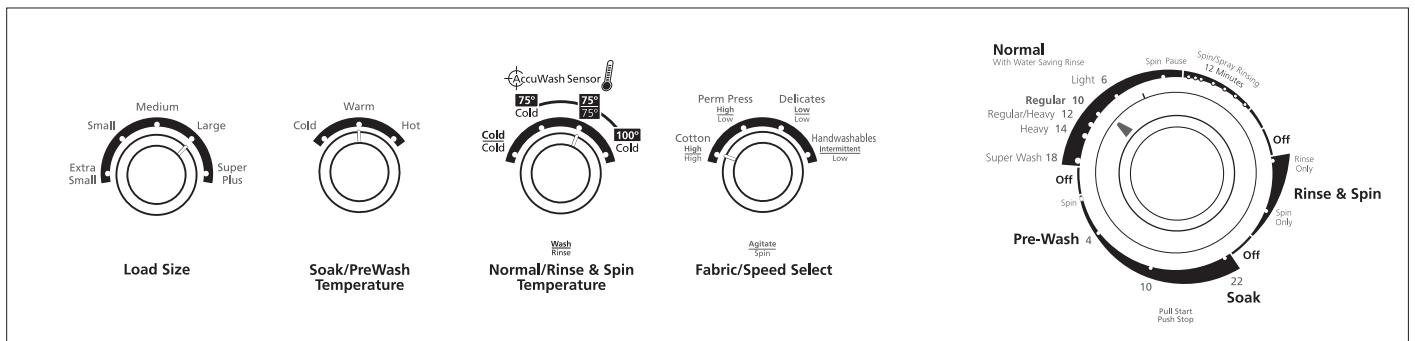

UTILISATION DE LA LAVEUSE

Compréhension des programmes de la laveuse





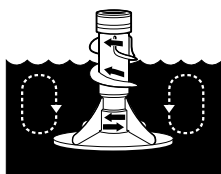

Lorsqu'on tire le bouton de commande de programme après avoir placé l'index du bouton à la position désirée, la laveuse se remplit d'eau jusqu'au niveau choisi (correspondant au volume de la charge de linge) avant de se mettre en marche (agitation et chronométrage). L'agitation commence immédiatement après le remplissage, que le couvercle soit ouvert ou fermé.

Durant l'agitation, l'agitateur suscite une action continue de culbutage qui fournit un nettoyage en profondeur de la charge à laver.

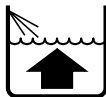

Après le commencement de l'agitation, le bouton de commande de programme tourne dans le sens horaire jusqu'à la position Off (arrêt), qui correspond à la fin du programme.

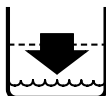
REMARQUE : La laveuse effectue de brèves pauses au cours de chaque programme. Ceci est normal pour le fonctionnement de la laveuse.

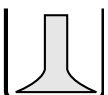
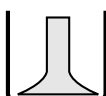
LAVAGE	RINÇAGE
 <p>1. Remplissage</p>	 <p>1. Essorage sans remplissage</p>
 <p>2. Lavage : durée choisie</p>	 <p>2. Rinçage par vaporisation-essorage</p>
 <p>3. Vidange-sans agitation</p>	 <p>3. Essorage</p>
 <p>4. Essorage</p>	 <p>4. Arrêt</p>
 <p>5. Pause-sans essorage</p>	

Chargement

Suggestions de chargement

Pour ces exemples de charges complètes de la laveuse, régler le sélecteur LOAD SIZE (Grosseur de la charge) au plus haut réglage de charge.

LAVEUSES DE SUPER CAPACITÉ PLUS

Vêtements de travail lourds

3 pantalons	1 combinaison de travail
3 chemises	1 salopette
4 jeans	

Articles délicats

3 camisoles	2 chemises de nuit ou pyjamas
1 robe de chambre piquée	1 ensemble pour enfant
4 jupons	
6 sous-vêtements	

Serviettes

10 serviettes de bain	14 débarbouillettes
10 serviettes à main	1 tapis de bain

Charge mixte

3 draps doubles	2 chemises
4 taies d'oreiller	2 chemisiers
8 T-shirts	8 mouchoirs
6 shorts	

Sons normaux de la laveuse

La nouvelle laveuse peut émettre des bruits que votre ancienne ne faisait pas. Comme les bruits ne sont pas familiers, vous vous inquiétez peut-être. Mais, ne vous en faites pas, car ces bruits sont normaux.

Pendant le lavage

Lorsque vous choisissez le réglage pour une petite charge à laver, votre laveuse a un niveau d'eau plus bas. Avec ce niveau d'eau plus bas, on peut entendre un cliquetis de la portion supérieure de l'agitateur.

Durant la vidange

Si l'eau est vidée rapidement de la laveuse (d'après l'installation), vous pouvez entendre de l'air attiré par la pompe pendant la fin de la vidange.

Après la vidange et avant l'essorage

Lorsque le programme change de vidange à essorage, vous pouvez entendre les engrenages qui s'enclenchent.

Mise en marche de la laveuse

⚠ AVERTISSEMENT



Risque d'incendie

Ne jamais mettre des articles humectés d'essence ou d'autres fluides inflammables dans la laveuse.

Aucune laveuse ne peut complètement enlever l'huile.

Ne pas faire sécher des articles qui ont été salis par tout genre d'huile (y compris les huiles de cuisson).

Le non-respect de ces instructions peut causer un décès, une explosion ou un incendie.

⚠ AVERTISSEMENT



Risque de choc électrique

Brancher sur une prise à 3 alvéoles reliée à la terre.

Ne pas enlever la broche de liaison à la terre.

Ne pas utiliser un adaptateur.

Ne pas utiliser un câble de rallonge.

Le non-respect de ces instructions peut causer un décès, un incendie ou un choc électrique.

1. Mesurer la quantité nécessaire de détergent et le verser dans la laveuse. Si désiré, vous pouvez aussi ajouter un agent de blanchiment en poudre ou liquide, sans danger pour les couleurs. Utiliser moins de détergent avec une petite charge.



Ajouter une charge de linge trié sans le tasser dans la laveuse.

- Répartir la charge uniformément pour équilibrer la laveuse. Mélanger de gros articles avec de petits articles.
- Le linge doit se déplacer facilement dans l'eau de lavage. Une surcharge peut causer un nettoyage médiocre.
- Pour réduire le froissement des articles à pressage permanent et de certains tricotés synthétiques, sélectionner le niveau d'eau correspondant à une grosse charge pour disposer de plus d'espace pour ces articles (voir étape 4).

2. (ÉTAPE FACULTATIVE) Verser la quantité d'eau de Javel mesurée dans le distributeur d'eau de Javel. L'eau de Javel sera distribuée automatiquement au cours de la partie de lavage du programme. Voir "Distributeur minuté d'eau de Javel SMART BLEACH™".



- Ne jamais utiliser plus de 1 tasse (250 mL) pour une charge complète. Utiliser une quantité moindre avec une charge plus petite.
- Suivre le mode d'emploi du fabricant pour un usage sûr.
- Utiliser une tasse avec un bec verseur pour éviter de renverser le liquide. Ne pas laisser l'eau de Javel éclabousser, dégoutter ou couler dans le panier de la laveuse.
- Utiliser seulement de l'eau de Javel dans ce distributeur.

3. Fermer le couvercle de la laveuse.

4. Tourner le sélecteur LOAD SIZE (Grosseur de charge) au réglage qui correspond à la quantité de la charge de linge et du genre de tissu à laver.

- Choisir une quantité de linge qui permet au linge de se déplacer librement pour un meilleur soin des tissus. Voir "Chargement".
- Vous pouvez changer le réglage de la charge après que la laveuse a commencé à se remplir, en tournant le sélecteur à un réglage différent.

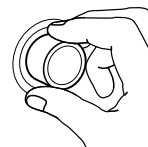

5. Si un programme de trempage or pré-lavage est désiré, régler le sélecteur de SOAK/PRE-WASH TEMPERATURE (température de trempage/pré-lavage) au réglage désiré.
- Faire correspondre la température de l'eau avec le type de tissu et de saletés dans votre charge.
 - La température de l'eau pour ce programme n'est pas contrôlée par le système de contrôle de température ACCUWASH™.

Temp. de l'eau	Utiliser pour
Hot (Chaude) 111°F (44°C) ou plus	Blancs et pastels Saletés intenses et grasses
Warm (Tiède) 90°-110°F (32°-43°C)	Couleurs vives Saletés modérées à légères
Cold (Froide) 70°-90°F (21°-32°C)	Couleurs extra sensibles Saletés légères

6. Choisir une température de lavage normal ou une température de rinçage et d'essorage avec le sélecteur de NORMAL/RINSE & SPIN TEMPERATURE (température normal-rinçage et essorage).
- Faire correspondre la température de l'eau avec le type de tissu et de saletés dans votre charge.
 - Votre laveuse utilise le réglage de température ACCUWASH™ pour contrôler l'eau chaude et l'eau froide dans le programme de lavage normal et dans le programme de rinçage et essorage. Voir "Système de contrôle de température ACCUWASH™".
7. Tourner le FABRIC/SPEED SELECT (sélecteur de tissu/vitesse) au réglage qui correspond au type de tissu dans votre charge. Voir "Sélection de tissu/vitesse et de la durée du programme".
- Le sélecteur vous laisse choisir vos programmes de lavage pour 4 types de tissus : coton, pressage permanent, tissus délicats et tissus lavables à la main.
 - Les sélections fourniront différentes vitesses d'agitation et d'essorage.
8. Appuyer sur le bouton de commande de programme et le tourner jusqu'au programme de lavage que vous désirez. Réduire le temps de lavage lors de l'utilisation du réglage pour petites charges de linge à laver. Voir "Sélection de tissu/vitesse et de la durée du programme".

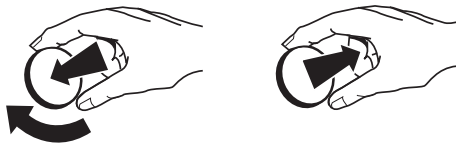

Tirer le bouton de commande de programme pour commander la mise en marche de la laveuse.

Pour arrêter ou remettre la laveuse en marche

- Pour **arrêter** la laveuse à un moment quelconque, enfoncer le bouton de commande de programme.
- Pour **remettre** la laveuse en marche, fermer le couvercle (s'il est ouvert) et tirer le bouton de commande de programme.

Sélection de tissu/vitesse et de la durée du programme

Cette section décrit les programmes de lavage disponibles qui vous aideront à faire les meilleures sélections de programme pour vos charges de lavage. Le FABRIC/SPEED SELECT (sélecteur de tissu/vitesse) est utilisé avec le bouton de commande de programme pour désigner un programme qui correspond aux tissus et aux niveaux de saleté dans votre charge.

- La laveuse fait de brèves pauses au cours de chaque programme. Ces pauses sont normales. Se référer à "Sons normaux de la laveuse" pour comprendre les bruits qu'on peut entendre pendant un programme.
- Se référer à "Compréhension des programme de la laveuse" pour comprendre ce qui arrive durant un programme de lavage.

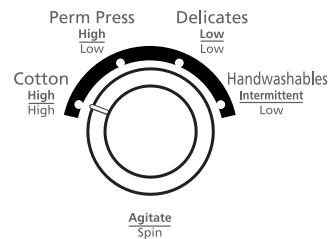

Sélecteur de tissu/vitesse

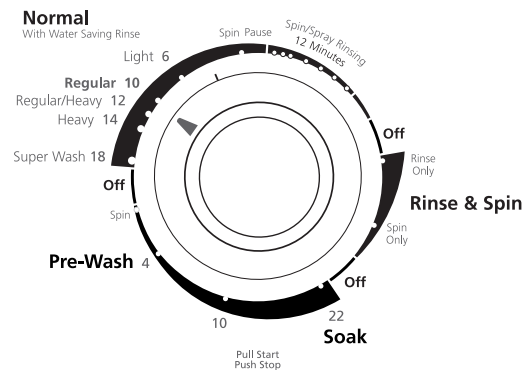

Bouton de commande de programme

Normal (Programme normal)

Le programme Normal est utilisé avec le FABRIC/SPEED SELECT (sélecteur de tissu/vitesse) pour fournir la meilleure action de lavage et d'essorage pour votre charge. Choisir une durée de lavage de 6, 10, 12 ou 14 minutes, selon les niveaux de saleté dans votre charge. (Voir tableau).

Super Wash (Super lavage) - Choisir la caractéristique “Super Wash” de 18 minutes pour laver les charges de linge très sale qui exigent un enlèvement maximal de la saleté.

RÉGLAGE TISSU/ VITESSE	BOUTON DE COMMANDE DE PROGRAMME	TYPE DE CHARGE
Cotton (Coton)	Super Wash (Super lavage)	Tissus solides <i>Enlèvement maximal de la saleté</i>
Perm Press or Cotton (Pressage permanent ou Cotons)	Heavy (Intensif)	Tissus solides <i>Enlève les grosses saletés</i>
Perm Press or Cotton (Pressage permanent ou Cotons)	Regular/Heavy (Régulier/ Intensif)	Cotons <i>Enlève les saletés moyennes à grosses</i>
Perm Press or Cotton (Pressage permanent ou Cotons)	Regular (Régulier)	Pressage permanent, Tissus synthétiques <i>Enlève les saletés moyennes</i>
Delicates (Déliçats)	Light (Léger)	Tricots lavables déliçats, Toiles <i>Nettoyage déliçat pour saletés légères</i> <i>Meilleur essorage pour des temps de séchage plus rapides</i>
Hand-washables (Tissus lavables à la main)	Light (Léger)	Tissus lavables à la main <i>Fournit un nettoyage déliçat pour les articles de soins spéciaux</i>

Rinse & Spin (Programme rinçage et essorage)

Lorsqu'on utilise plus de détergent pour les vêtements très sales, ou lorsqu'on lave des articles de soins spéciaux, un rinçage et un essorage additionnels peuvent être nécessaires. Choisir Essorage seulement peut aider à raccourcir les durées de séchage en enlevant l'excès d'eau.

- Pour un rinçage et un essorage, tourner le bouton de commande de programme à RINSE ONLY (rinçage seulement).
- Pour l'essorage seulement, tourner le bouton de commande de programme à SPIN ONLY (essorage seulement).

REMARQUE : La température de l'eau de rinçage et la vitesse d'essorage seront les mêmes que pour le programme de lavage précédent, sauf si de nouvelles sélections sont faites.

Soak (Programme de trempage)

Le programme de trempage présente de courtes périodes d'agitation et une durée de trempage pour aider à enlever les saletés et les taches intenses ayant besoin de traitement préalable. Choisir 10 ou 22 minutes de trempage, selon le niveau de saleté de votre charge.

Pour une agitation à haute vitesse, régler le FABRIC/SPEED SELECT (sélecteur de tissu/vitesse) à COTTON (Coton) ou PERM PRESS (pressage permanent).

Pour une agitation à faible vitesse, régler le FABRIC/SPEED SELECT (sélecteur de tissu/vitesse) à tissus DELICATES (Déliçats).

Pour une agitation intermittente, régler le FABRIC/SPEED SELECT (sélecteur de tissu/vitesse) à tissus HANDWASHABLES (Lavables à la main).

- Choisir une Soak/Prewash Temperature (température de trempage/pré lavage) pour correspondre au type de tissu et de saletés dans votre charge.
- Utiliser la quantité de détergent ou d'additif de pré trempage recommandée par le fabricant.
- Le programme de Soak (trempage) avance automatiquement vers le programme de Pre-Wash (pré lavage).
- Après la fin du programme, régler un nouveau programme de lavage.

Pre-Wash (Programme de pré lavage)

Le programme de Pre-Wash (pré lavage) présente 4 minutes d'agitation pour aider à enlever les saletés et les taches intenses qui ont besoin d'un traitement préalable. Ce programme fournit un lavage additionnel avant le programme désiré. Comme le programme de Pre-Wash (pré lavage) ne fait pas de rinçage, un nouveau programme de lavage doit être choisi après la fin du programme de Pre-Wash (pré lavage).

Pour une agitation à haute vitesse, régler le FABRIC/SPEED SELECT (sélecteur de tissu/vitesse) à COTTON (Coton) ou PERM PRESS (Pressage permanent).

Pour une agitation à faible vitesse, régler le FABRIC/SPEED SELECT (sélecteur de tissu/vitesse) à tissus DELICATES (Déliçats).

Pour une agitation intermittente, régler le FABRIC/SPEED SELECT (sélecteur de tissu/vitesse) à tissus HANDWASHABLES (Lavables à la main).

- Choisir une Soak/Prewash Temperature (température de trempage/pré lavage) pour correspondre au type de tissu et de saletés dans votre charge.
- Utiliser le réglage de Pre-Wash (pré lavage) pour les charges très sales qui ont besoin de plus d'un lavage.
- Après la fin du programme, régler un nouveau programme de lavage.

Système de contrôle de température ACCUWASH™

Votre laveuse emploie le réglage de température automatique ACCUWASH au cours du programme de lavage normal et dans le programme de rinçage et essorage. La caractéristique ACCUWASH maintient une température uniforme de l'eau en contrôlant l'arrivée d'eau chaude et d'eau froide. Ceci aide à éliminer les détergents non dissous et assure des résultats de nettoyage constants.

- Choisir une température d'eau de lavage de 75°F (24°C) pour les articles de couleur instable, tissus lavables à la main ou les articles légèrement sales.
- Choisir une température d'eau de lavage de 100°F (38°C) pour nettoyer des tissus blancs et de couleurs vives, ou des articles modérément à très sales.

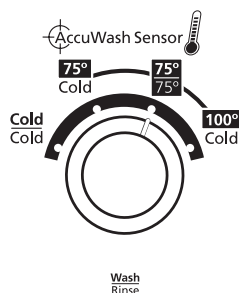

Système de rinçage efficace par vaporisation de l'eau

La partie du programme de lavage pour ce système se termine par une vidange et un essorage comme pour les programmes de lavage traditionnel. Ensuite, le système de rinçage par vaporisation entre en fonction.

De l'eau fraîche est ajoutée pendant que la laveuse fait l'essorage de la charge. L'essorage répété avec rinçage donne d'excellents résultats de rinçage et emploie moins d'eau que le programme de rinçage traditionnel.



Pas de remplissage



Rinçage par vaporisation et essorage

Pour assurer un rinçage approprié par vaporisation :

- **Ne pas** ouvrir le couvercle de la laveuse pendant le rinçage par vaporisation.
- **Ne pas utiliser d'assouplissant liquide de tissu.** Le linge pourrait subir des taches. Utiliser plutôt un assouplissant de tissu en feuilles pour sècheuse.

Distributeur minuté d'eau de Javel SMART BLEACH™

Le distributeur minuté d'eau de Javel distribue automatiquement l'eau de Javel à la charge de lavage au moment opportun au cours du programme, afin d'aider à assurer les charges les plus propres et les plus brillantes. L'eau de Javel est distribuée dans la charge de lavage quelques minutes après le commencement de l'agitation afin de donner au détergent le temps de réussir le mieux l'enlèvement des saletés et des taches.

REMARQUE : Ne pas utiliser ce distributeur pour ajouter du javellisant chloré en poudre ou d'eau de Javel sans danger pour les couleurs à votre charge de lavage. Le distributeur sert pour l'eau de Javel seulement.

ENTRETIEN DE LA LAVEUSE

Nettoyage de la laveuse

Extérieur

Essuyer immédiatement les résidus de détergent, agent de blanchiment et autres produits renversés, avec une éponge ou un linge doux humide. Essuyer occasionnellement les surfaces externes de la laveuse pour maintenir son aspect neuf.

Intérieur

Nettoyer la surface intérieure en mélangeant 1 tasse (250 mL) d'agent de blanchiment chloré avec 2 tasses (500 mL) de détergent. Verser ce mélange dans la laveuse et faire exécuter à la laveuse un programme complet de lavage à l'eau chaude. Répéter cette opération si nécessaire.

REMARQUE : Pour éliminer les dépôts imputables à la dureté de l'eau, utiliser un produit de nettoyage sans danger pour la laveuse (ceci doit être indiqué sur l'étiquette).

Tuyaux d'alimentation d'eau

Remplacer les tuyaux d'alimentation après cinq ans afin de diminuer les risques de bris. Examiner périodiquement les tuyaux d'alimentation et les remplacer en cas de découverte de bosses, de plis, de fissures, d'usure ou de fuites.

Au moment de remplacer les tuyaux d'alimentation, inscrire la date de remplacement sur l'étiquette à l'aide d'un crayon à encre indélébile.

Préparation avant des vacances, un déménagement ou un entreposage hivernal

Installer et remiser la laveuse à un emplacement où elle ne sera pas exposée au gel. Comme il peut rester un résidu d'eau dans les tuyaux, le gel pourrait endommager la laveuse. Si la laveuse doit faire l'objet d'un déménagement ou être remise au cours d'une période hivernale, exécuter les opérations de préparation suivantes.

Période d'inutilisation ou période de vacances :

On doit faire fonctionner la laveuse seulement lorsqu'on est présent sur place. Si les utilisateurs doivent partir en vacances ou ne pas utiliser la laveuse pendant une période prolongée, il convient d'exécuter les opérations suivantes :

- Débrancher le cordon d'alimentation électrique ou déconnecter le courant qui alimente la laveuse.
- Fermer les robinets d'arrivée d'eau. Ceci évitera les risques d'inondation (à l'occasion d'une surpression) au cours de la période d'absence.

Préparation de la laveuse pour l'hiver :

1. Fermer les deux robinets d'arrivée d'eau.
2. Déconnecter et vider les tuyaux d'arrivée d'eau.
3. Verser dans la cuve 1 pinte (1 L) d'antigel pour véhicule récréatif.
4. Faire fonctionner la laveuse au réglage de essorage seulement (voir "Vidange et essorage") pendant environ 30 secondes pour que l'antigel se mélange à l'eau.
5. Débrancher le cordon d'alimentation électrique ou déconnecter le courant qui alimente la laveuse.

Avant de réutiliser la laveuse :

1. Rincer les tuyaux d'arrivée d'eau.
2. Reconnecter les tuyaux d'arrivée d'eau.
3. Ouvrir les deux robinets d'arrivée d'eau.
4. Rebrancher le cordon d'alimentation électrique ou réenclencher le disjoncteur.
5. Faire exécuter à la laveuse un programme de lavage complet avec 1 tasse (250 mL) de détergent, pour éliminer l'antigel.

DÉPANNAGE

Essayer d'abord les solutions suggérées ici; elles pourraient vous éviter le coût d'une visite de service...

Absence de remplissage, rinçage ou agitation

■ Vérifier ce qui suit :

Le cordon d'alimentation est-il branché sur une prise à 3 alvéoles reliée à la terre?

Le repère sur le bouton de commande de programme est-il bien aligné avec un programme? Tourner le bouton de commande de programme légèrement vers la droite et tirer pour la mise en marche.

Les tamis des valves d'entrée d'eau sont-ils obstrués?

Les robinets d'arrivée d'eau chaude et d'eau froide sont-ils ouverts?

Le tuyau d'arrivée d'eau est-il déformé?

■ Le niveau d'eau semble-t-il trop bas, ou la laveuse semble-t-elle ne pas se remplir complètement?

Le sommet de l'agitateur est beaucoup plus haut que le niveau maximum de l'eau. Ceci crée l'impression que la laveuse n'est pas pleine. Ceci est normal.

La laveuse s'arrête

■ Vérifier ce qui suit :

Le cordon d'alimentation est-il branché sur une prise à 3 alvéoles reliée à la terre?

Le repère sur le bouton de commande de programme est-il bien aligné avec un programme? Tourner le bouton de commande de programme légèrement vers la droite et tirer pour la mise en marche.

Les tamis des valves d'entrée d'eau sont-ils obstrués?

Les robinets d'arrivée d'eau chaude et d'eau froide sont-ils ouverts?

Le tuyau d'arrivée d'eau est-il déformé?

■ La prise de courant est-elle alimentée?

Vérifier la source d'électricité ou faire venir un électricien.

■ Un fusible est-il grillé ou un disjoncteur s'est-il ouvert?

Si le problème persiste, faire venir un électricien.

■ Utilisez-vous un cordon de rallonge?

Ne pas utiliser un cordon de rallonge.

■ La laveuse est-elle surchargée?

Laver de plus petites charges.

Défaillance de vidange/essorage de la laveuse

- **Le tuyau d'évacuation est-il obstrué, ou l'extrémité du tuyau d'évacuation se trouve-t-elle à plus de 72 po (183 cm) au-dessus du plancher?**
Voir les instructions d'installation pour la bonne installation du tuyau d'évacuation.
- **Le couvercle est-il ouvert?**
Le couvercle doit être fermé durant le fonctionnement.
- **Y a-t-il un surmoussage?**
Toujours mesurer le détergent. Suivre les directions du fabricant. Si vous avez de l'eau très douce, il faudra peut-être utiliser moins de détergent.
- **La tension électrique est-elle basse?**
Vérifier la source électrique ou faire venir un électricien. Ne pas utiliser un cordon de rallonge.

La laveuse continue de se remplir/vider ou le programme semble bloqué

- **Le sommet du tuyau d'évacuation est-il plus bas que le niveau d'eau dans la laveuse?**
Le sommet du tuyau doit être plus élevé que le niveau d'eau dans la laveuse pour un bon fonctionnement. Voir les instructions d'installation.
- **Le tuyau d'évacuation est-il trop serré dans le tuyau rigide ou est-il fixé à ce tuyau par du ruban adhésif?**
Le tuyau d'évacuation doit être dégagé, mais bien ajusté. Ne pas sceller le tuyau d'évacuation avec du ruban adhésif. Le tuyau a besoin d'un passage d'air. Voir les instructions d'installation.

La laveuse fait du bruit

- **La charge est-elle équilibrée et la laveuse est-elle d'aplomb?**
La charge doit être équilibrée et la laveuse ne doit pas être surchargée.

La laveuse doit être d'aplomb. Les pieds avant devraient être bien installés et les écrous serrés. Régler de nouveau les pieds de nivellement à l'arrière (au besoin). Voir les instructions d'installation.
- **La sangle d'expédition jaune avec goupilles a-t-elle été complètement enlevée?**
Voir les instructions d'installation.
- **Les engrenages sont-ils engagés après la vidange et avant l'essorage, ou la partie supérieure de l'agitateur fait-elle du bruit durant le lavage?**
Ces bruits de laveuse sont normaux.

Fuites d'eau de la laveuse

- **Vérifier ce qui suit :**
Les tuyaux de remplissage sont-ils serrés? Les joints des tuyaux de remplissage sont-ils bien installés? La bride du tuyau d'évacuation est-elle bien installée? Voir les instructions d'installation.
- **L'évier ou le tuyau sont-ils obstrués?**
L'évier et le tuyau de rejet à l'égout doivent pouvoir traiter 17 gallons (64 L) d'eau à la minute.
- **L'eau gicle-t-elle de l'anneau de la cuve ou de la charge?**
S'assurer que la cuve est centrée avant de mettre la laveuse en marche.

La charge doit être équilibrée et la laveuse ne doit pas être surchargée. L'eau de rinçage et de remplissage peut gicler à partir de la charge.

La laveuse doit être d'aplomb. Les pieds avant devraient être bien installés et les écrous serrés. Régler de nouveau les pieds de nivellement à l'arrière (au besoin). Voir les instructions d'installation.
- **Vérifier la plomberie du domicile pour des fuites.**

Position incorrecte du panier

- **Le panier est-il tiré vers l'avant lors du chargement?**
La charge doit être équilibrée et la laveuse ne doit pas être surchargée. S'assurer que la cuve est centrée avant de mettre la laveuse en marche.
- **La charge est-elle équilibrée et la laveuse est-elle d'aplomb?**
La charge doit être équilibrée et la laveuse ne doit pas être surchargée.

La laveuse doit être d'aplomb. Les pieds avant devraient être bien installés et les écrous serrés. Régler de nouveau les pieds de nivellement à l'arrière (au besoin). Voir les instructions d'installation.
- **Le panier bouge durant le lavage.**
Ceci est normal.

Opération de l'agitateur

- **Le sommet de l'agitateur est dégagé ou bouge seulement dans une direction.**
Ceci est normal.

Distributeur obstrués ou fuite d'agent de blanchiment

- **Avez-vous versé un agent de blanchiment en poudre ou un liquide sans danger pour les couleurs dans le distributeur d'eau de Javel?**
Ajouter l'agent de blanchiment en poudre ou liquide sans danger pour les couleurs directement au panier. Ne pas utiliser le distributeur d'eau de Javel pour l'agent de blanchiment sans danger pour les couleurs.

Charge trop mouillée

- **Avez-vous utilisé le bon réglage pour la charge lavée?**
Choisir un programme avec une vitesse d'essorage plus élevée (si disponible).
- **Avez-vous utilisé un rinçage à l'eau froide?**
Les rinçages froids laissent les charges plus mouillées que les rinçages tièdes. Ceci est normal.

Résidu ou charpie sur le linge

- **Avez-vous effectué le tri correctement?**
Trier le linge qui forme de la charpie (serviettes, chenille) du linge qui attrape la charpie (velours côtelé, synthétique). Assortir aussi les couleurs.
- **Avez-vous surchargé la laveuse?**
La charge doit être équilibrée et la laveuse ne doit pas être surchargée. Si la charge est excessive, elle peut piéger les particules de charpie. Laver de plus petites charges.
- **Vérifier ce qui suit :**
A-t-on laissé du papier ou un mouchoir de papier dans les poches?

Avez-vous utilisé suffisamment de détergent? Suivre les instructions du fabricant. Utiliser suffisamment de détergent pour maintenir la charpie en suspension dans l'eau.

L'eau de lavage est-elle plus froide que 70°F (21°C)? L'eau de lavage plus froide que 70°F (21°C) peut ne pas dissoudre le détergent complètement.

Présence de taches sur le linge

- **Avez-vous suivi les directions du fabricant quand vous avez ajouté du détergent?**
Mesurer le détergent. Utiliser suffisamment de détergent pour enlever la saleté et la tenir en suspension.
- **Avez-vous utilisé un assouplissant liquide de tissu?**
Ne pas utiliser d'assouplissant liquide de tissu. Utiliser plutôt un assouplissant de tissu en feuilles pour sècheuse.
- **Y a-t-il une présence de fer (rouille) supérieure à la moyenne dans l'eau?**
Il vous faudra peut-être faire installer un filtre à fer.
- **Avez-vous bien trié la charge?**
Séparer les articles de teinte foncée des articles blancs ou clairs.
- **Avez-vous déchargé la laveuse tout de suite?**
Pour éviter le transfert de teinture, décharger la laveuse dès qu'elle s'arrête.

Linge froissé

- **Avez-vous déchargé la laveuse tout de suite?**
Décharger la laveuse dès qu'elle s'arrête.
- **Avez-vous utilisé le bon réglage de pour les tissus à laver?**
Utiliser le réglage Pressage Permanent ou Délicats avec faible vitesse d'essorage (si disponible) pour réduire le froissement.
- **Avez-vous surchargé la laveuse?**
La charge doit être équilibrée et la laveuse ne doit pas être surchargée. Les charges doivent pouvoir se déplacer librement durant le lavage.
- **L'eau de lavage était-elle assez tiède pour éviter le froissement, ou utilisez-vous des rinçages à l'eau tiède?**
Si sans danger pour la charge, utiliser une eau de lavage de 100°F (38°C). Utiliser de l'eau de rinçage froide.
- **Les tuyaux d'eau chaude et d'eau froide sont-ils inversés?**
S'assurer que les tuyaux d'eau chaude et d'eau froide sont connectés aux bons robinets. Voir les instructions d'installation.

Linge emmêlé

- **Avez-vous surchargé la laveuse?**
La charge doit être équilibrée et la laveuse ne doit pas être surchargée. Les charges doivent pouvoir se déplacer librement durant le lavage.
- **Avez-vous enroulé les articles autour de l'agitateur?**
Placer les articles dans la laveuse sans les enrouler autour de l'agitateur.

Blancs grisâtres, couleurs défraîchies

- **Avez-vous bien trié la charge?**
Le transfert de teinture peut se produire lors du mélange d'articles blancs et de couleur dans une charge. Séparer le linge de teinte foncée des articles blancs ou clairs.
- **La température de lavage était-elle trop basse?**
Utiliser une eau de lavage de 100°F (38°C), si sans danger pour la charge, pour nettoyer les saletés intenses ou grassieuses. Le nettoyage de certaines saletés intenses ou grassieuses peut nécessiter un trempage ou pré-lavage.
- **Avez-vous utilisé suffisamment de détergent, ou avez-vous de l'eau dure?**
Utiliser plus de détergent pour laver la saleté intense à l'eau froide ou à l'eau dure.
- **Les tuyaux d'eau chaude et d'eau froide sont-ils inversés?**
S'assurer que les tuyaux d'eau chaude et d'eau froide sont connectés aux bons robinets. Voir les instructions d'installation.

Vêtements endommagés

- **Vérifier ce qui suit :**
Les articles acérés ont-ils été sortis des poches avant le lavage? Vider les poches, fermer les fermetures à glissière et les attaches avant le lavage.

Les cordons et ceintures-écharpes ont-ils été attachés pour empêcher l'emmêlement?

Les articles ont-ils été endommagés avant le lavage? Réparer les déchirures et les fils brisés dans les coutures avant le lavage.
- **Avez-vous surchargé la laveuse?**
La charge doit être équilibrée et la laveuse ne doit pas être surchargée. Les charges doivent pouvoir se déplacer librement durant le lavage.
- **Avez-vous bien ajouté l'eau de Javel?**
Ne pas verser d'eau de Javel directement sur la charge. Essuyer les renversements d'eau de Javel. L'eau de Javel non diluée endommagera les tissus.
- **Avez-vous suivi les instructions du fabricant sur l'étiquette de soins des tissus?**

ASSISTANCE OU SERVICE

Avant de téléphoner pour assistance ou service, veuillez vérifier "Dépannage". Ceci pourrait vous éviter le coût d'une visite de service. Si vous avez encore besoin d'aide, veuillez suivre les instructions ci-dessous.

Lors de l'appel, il faut connaître la date d'achat et les numéros de modèle et de série complets de votre appareil ménager. Ces renseignements nous aideront à mieux répondre à votre demande.

Si vous avez besoin de pièces de rechange

Si vous avez besoin de commander des pièces de rechange, nous vous recommandons d'utiliser seulement des pièces FSP® autorisées de l'usine. Ces pièces de rechange fonctionneront bien parce qu'elles sont fabriquées selon les mêmes spécifications précises utilisées pour construire chaque nouvel appareil électroménager WHIRLPOOL GOLD®. Pour trouver des pièces spécifiées par l'usine dans votre région, téléphoner sans frais au Centre d'interaction avec la clientèle, ou à votre Centre de service désigné le plus proche.

Pour assistance dans tout le Canada

Téléphoner sans frais au Centre d'interaction avec la clientèle d'Inglis Limitée, de 8 h 30 à 17 h 30 (HNE) : **1-800-461-5681**

Nos conseillers vous procureront :

- Les caractéristiques et les détails de notre gamme complète d'appareils ménagers
- Des références sur les concessionnaires locaux

Pour le service dans tout le Canada

Composer le **1-800-807-6777**. Les techniciens de service désignés par Inglis sont formés pour satisfaire la garantie des produits et fournissent un service après la garantie, n'importe où au Canada.

Pour plus d'assistance

Si vous avez besoin de plus d'assistance, vous pouvez écrire à Inglis Limitée en soumettant toute question ou tout problème au :

Centre d'interaction avec la clientèle
Inglis Limitée
1901 Minnesota Court
Mississauga, Ontario L5N 3A7

Veuillez indiquer dans votre correspondance un numéro de téléphone où l'on peut vous joindre durant la journée.

Le carter d'engrenage est couvert par la garantie

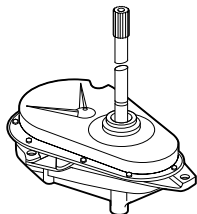

GARANTIE DE LA LAVEUSE WHIRLPOOL GOLD®

GARANTIE COMPLÈTE DE UN AN

Pour une période de un an à partir de la date d'achat, lorsque cette laveuse est utilisée et entretenue conformément aux instructions fournies avec le produit, Whirlpool Corporation paiera pour les pièces de rechange FSP® et les frais de réparation pour corriger les vices de matériaux ou de fabrication. Les travaux doivent être effectués par une compagnie de service désignée par Whirlpool Corporation.

GARANTIE LIMITÉE DE CINQ ANS

Pour une période de cinq ans à partir de la date d'achat, lorsque cette laveuse est utilisée et entretenue conformément aux instructions fournies avec le produit, Whirlpool Corporation paiera pour les pièces de rechange FSP® pour toute rouille sur le dessus et le couvercle et pour tout élément du carter d'engrenage en cas de vices de matériaux ou de fabrication.

GARANTIE LIMITÉE DE DIX ANS

Pour une période de dix ans à partir de la date d'achat, lorsque cette laveuse est utilisée et entretenue conformément aux instructions fournies avec le produit, Whirlpool Corporation paiera pour les pièces de rechange FSP® pour la cuve extérieure si elle se fissure, ou comporte une fuite d'eau en cas de vices de matériaux ou de fabrication.

GARANTIE LIMITÉE À VIE

Pendant la vie de la laveuse, lorsque cette laveuse est utilisée et entretenue conformément aux instructions jointes ou fournies avec le produit, Whirlpool Corporation paiera pour les pièces de rechange FSP® du panier en porcelaine blanche s'il survient des éclats ou de la rouille attribuables à des vices de matériaux ou de fabrication.

Whirlpool Corporation ne paiera pas pour :

1. Les visites de service pour rectifier l'installation de la laveuse, montrer à l'utilisateur comment utiliser la laveuse ou remplacer des fusibles ou rectifier le câblage électrique ou la plomberie du domicile.
2. Les réparations lorsque la laveuse est utilisée à des fins autres qu'un usage normal dans un domicile unifamilial.
3. Dommages résultant de : accident, modification, mauvais usage, abus, incendie, inondation, actes de Dieu, mauvaise installation, installation non conforme aux codes locaux d'électricité et de plomberie, ou l'utilisation de produits non approuvés par Whirlpool Corporation.
4. Tous les frais de main-d'oeuvre pendant les périodes de garantie limitée.
5. Le coût des pièces de rechange et la main-d'oeuvre pour les appareils utilisés en dehors du Canada.
6. Le transport vers l'atelier et retour. La laveuse est conçue pour être réparée à domicile.
7. Les réparations des pièces ou système résultant de modifications non autorisées apportées à l'appareil.
8. Les frais de voyage ou de transport, pour les clients habitant dans des endroits éloignés.

WHIRLPOOL CORPORATION ET INGLIS LIMITÉE DÉCLINENT TOUTE RESPONSABILITÉ AU TITRE DE DOMMAGES SECONDAIRES OU INDIRECTS.

Certaines provinces peuvent ne pas admettre l'exclusion ou la limitation des dommages secondaires ou indirects; par conséquent, l'exclusion ou la limitation mentionnée ci-dessus peut ne pas s'appliquer dans votre cas. Cette garantie vous confère des droits juridiques spécifiques; vous pouvez également jouir d'autres droits, variables d'une province à une autre.

À l'extérieur du Canada, cette garantie ne s'applique pas. Contacter votre marchand Whirlpool autorisé pour déterminer si une autre garantie s'applique.

Si vous avez besoin de service, consulter d'abord la section "Dépannage" de ce manuel. Une autre aide peut être trouvée en vérifiant la section "Assistance ou service" ou téléphoner à Inglis Limitée en composant le **1-800-807-6777**.

06/00

Conserver ce livret et le reçu de vente ensemble pour référence ultérieure. Il faut fournir une preuve d'achat ou de date d'installation pour le service au titre de la garantie.

Veuillez noter les renseignements suivants à propos de la laveuse pour mieux obtenir assistance ou service en cas de besoin. Vous devrez connaître les numéros de modèle et de série complets. Vous pouvez trouver cette information sur la plaque signalétique de votre appareil ménager à l'endroit indiqué dans "Pièces et caractéristiques".

Nom du concessionnaire _____

Adresse _____

Numéro de téléphone _____

Numéro de modèle _____

Numéro de série _____

Date d'achat _____